



**OCCULTATIONS ET PROTECTIONS  
SOLAIRES TECHNAL**  
OMBRE ET LUMIÈRE À LA CARTE



The world looks better





**04 | POURQUOI CHOISIR  
UNE MENUISERIE TECHNAL ?**

**08 | QUEL TYPE  
DE SOLUTION SOLAIRE CHOISIR ?**

**Les volets**

**Le panneau d'occultation**

**Le brise-soleil**

**La pergola**

**14 | LA GAMME NOTEAL**

**Le volet battant**

**Le volet coulissant**

**Le panneau d'occultation**

**24 | LA GAMME SUNEAL**

**Le brise-soleil**

**L'espace de vie multi-saisons**

**La configurateur SUNEAL**

**32 | QUELS ÉQUIPEMENTS CHOISIR ?**

**36 | OSEZ LA COULEUR**

**38 | UN PROJET DANS LES RÈGLES DE L'ART**



# POURQUOI CHOISIR UNE MENUISERIE TECHNAL ?

Confier à Technal la réalisation de ses protections solaires, c'est garder l'esprit tranquille. C'est avoir l'assurance de bénéficier des meilleurs produits, des meilleures solutions, de la meilleure mise en œuvre. C'est faire le choix de menuiseries durables, performantes, élégantes. C'est opter pour une luminosité et une chaleur maîtrisées, toute l'année. C'est valoriser et embellir sa propriété, dans le respect de tous les styles architecturaux.

## TECHNAL

**Créé en 1960 à Toulouse, Technal est le leader français des systèmes de menuiseries aluminium.**

Son excellence et son savoir-faire en font LA référence dans ce domaine. La norme internationale ISO 9001-2000 atteste de la qualité de conception et de fabrication des profilés aluminium Technal ; la norme ISO 14001 labellise l'engagement environnemental de l'entreprise.

Les protections solaires Technal, volets ou brise-soleil, se prêtent à tous les projets, en neuf comme en rénovation, des styles les plus traditionnels aux écritures les plus contemporaines. Esthétique, technicité, mais aussi performance d'isolation et d'étanchéité, les protections solaires TECHNAL valorisent sensiblement votre bien immobilier.

**FABRIQUÉ  
PRÈS DE  
CHEZ VOUS**



## L'ALUMINIUM TECHNAL, UN MATÉRIAU PROPRE

Chez Technal, 25 % de l'aluminium employé à la fabrication de nos menuiseries provient d'aluminium recyclé, produit à 75 % avec de l'énergie hydraulique, une énergie propre et renouvelable.

Les propriétaires sensibles à la préservation des ressources et au respect de l'environnement choisiront l'aluminium Technal. D'un point de vue sanitaire, l'aluminium Technal, propre et non-toxique, n'émet aucune particule et préserve ainsi la qualité de l'air à l'intérieur de votre maison ou de votre appartement.



## UNE OFFRE SUR-MESURE

En neuf comme en rénovation, en occultation partielle ou totale, Technal vous propose un large choix de produits et de finition pour profiter pleinement de votre maison... et de ses extérieurs. La frontière entre intérieur et extérieur s'efface au gré de vos envies et des saisons.



## FACILITÉ & CONFORT AU QUOTIDIEN

Outre leurs qualités esthétiques et leur durabilité, les menuiseries en aluminium Technal ont l'avantage de demander peu d'entretien, et ne nécessitent aucun traitement toxique ni détergent ménager agressif. Leur entretien, annuel tout au plus, se limite à un simple coup de chiffon imbibé d'eau savonneuse ! Grâce à la précision des quincailleries et mécanismes TECHNAL, maîtriser la lumière et la chaleur n'aura jamais été aussi simple...



## UNE ÉCONOMIE D'ÉNERGIE

Bien-sûr, il y a la climatisation ou la ventilation. Mais le plus sûr moyen de rafraîchir sa maison, c'est de préserver ses fenêtres des rayons du soleil ! Une protection "à la source" contre la chaleur, tout en préservant la lumière, voilà ce que vous assurent les procédés Technal. A la clé, une efficacité surprenante, entièrement naturelle... mais aussi de sérieuses économies sur vos factures d'électricité !



## UNE ESPÉRANCE DE VIE MAXIMISÉE

Les produits Technal bénéficient d'une excellente durée de vie. Laqués ou anodisés, ils permettent de faire face aux aléas climatiques (pluie, neige). Quatre labels (Qualicoat®, Qualimarine®, Qualideco® et Qualanod®) assurent des traitements de qualité, pour une espérance de vie maximisée et des volets et brise-soleil en parfait état pendant très longtemps. Avec Technal, découvrez toutes les vertus de l'aluminium !





# QUEL TYPE DE SOLUTION SOLAIRE CHOISIR ?

Les premiers objectifs d'une protection solaire sont de lutter contre une montée en température excessive des espaces de vie intérieurs ou extérieurs et d'occulter la lumière durant la nuit. Mais selon les situations, d'autres critères peuvent entrer en ligne de compte : le critère esthétique, bien entendu, car les protections solaires doivent être une source d'embellissement et s'insérer harmonieusement au bâti ; le maintien d'une certaine luminosité, pour les espaces de travail notamment ; la protection contre le bruit dans un environnement exposé aux nuisances sonores ; le respect d'une certaine intimité dans le cas de vis-à-vis. Enfin, les protections solaires doivent répondre aux besoins hivernaux : isolation contre le froid, résistance aux vents et au froid, voire étanchéité dans le cas de certains brise-soleil horizontaux. D'où la richesse de l'offre Technal, qui comprend toute une gamme de volets et d'occultations. Avec Technal, c'est sûr, le soleil est plus doux !



# QUEL TYPE DE PROTECTION CHOISIR ?

## LES VOLETS

**Atout charme de la maison individuelle, les volets habillent les façades et s'adaptent à la plupart des configurations d'ouverture. Ils sont aussi appréciés pour leurs performances en termes d'isolation thermique et acoustique. En effet, ils offrent aux vitres une protection imbattable contre les rayons du soleil, principale source d'augmentation de la température intérieure, mais aussi contre les intempéries. Mieux encore, la lame d'air prise entre les volets et les fenêtres joue un rôle d'isolant ! Le volet permet aussi une bonne gestion des apports en luminosité, jusqu'à l'obscurité. Enfin, les volets offrent une protection efficace contre les tentatives d'effraction.**

### ■ LES VOLETS BATTANTS

Composés de deux pans, les volets battants sont les plus traditionnels. Ils s'adaptent à toutes les ouvertures et s'accordent à tous les styles, dans le respect des traditions architecturales régionales. Une fois ouverts, ils sont plaqués le long de la façade de la maison à l'aide d'arrêtés fixés au mur. Ils permettent d'allier le charme original d'une

façade aux nombreuses qualités de l'aluminium. Une grande diversité de modèles est proposée. Ils peuvent être pleins, pour un aspect compact, ou à persiennes, avec des lames orientables, afin de laisser passer à sa convenance l'air et la lumière. Pratique pour assurer une ventilation la nuit sans se faire réveiller par le jour !

#### Barre écharpe

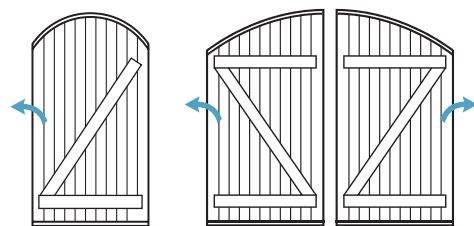
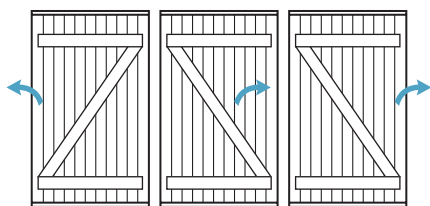
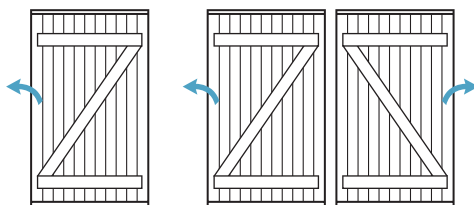

#### Lame pleine verticale

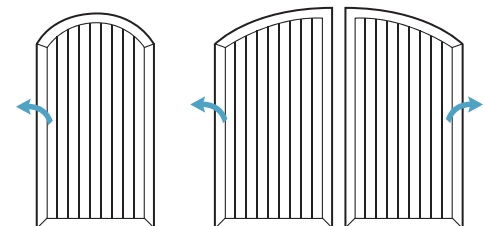
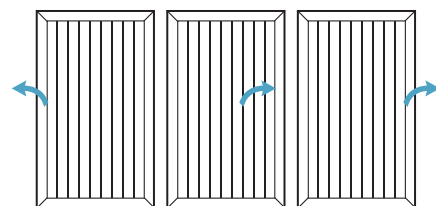
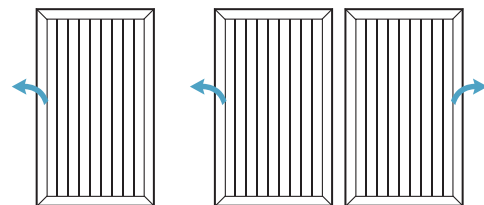

*Zéro contrainte : vous souhaitez remplacer vos volets en bois par des volets aluminium. Rien de plus simple ! Les volets aluminium ont la même épaisseur que les volets bois. Ce qui facilite le remplacement à l'identique, sans aucune contrainte de mise en œuvre.*

### Persienné toute hauteur

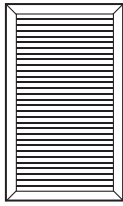

1, 2 ou 3 vantaux

### Persienné avec traverse

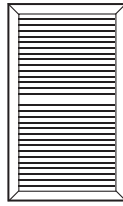

1, 2 ou 3 vantaux

### Mixte (persienné + lame pleine)

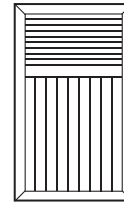

1, 2 ou 3 vantaux

Le volet persienné permet de laisser circuler l'air grâce à ses lames inclinées. Doté de lames orientables, il permet de doser au mieux l'apport de lumière et la ventilation.

### Niçois en partie basse (fenêtre)

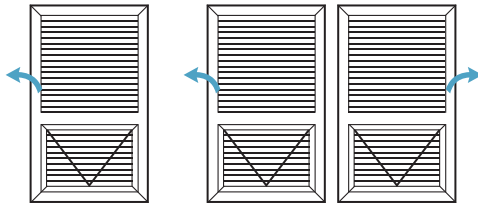

1 vantail

2 vantaux

### Niçois en partie centrale (porte-fenêtre)

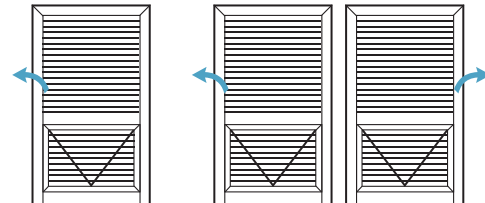

1 vantail

2 vantaux

Particulièrement répandu dans le sud-est de la France, le volet niçois comprend une partie à projection appelée le partisol. Celui-ci permet moduler l'entrée d'air et de lumière.

## LES VOLETS COULISSANTS

Avec leurs panneaux glissant horizontalement sur un rail de guidage, d'un design contemporain, les volets coulissants s'inscrivent dans une écriture architecturale moderne et s'adaptent tout particulièrement aux grandes baies vitrées.

Ils offrent aussi un certain confort d'utilisation, ainsi qu'un gain de place, car leurs vantaux ne débordent pas du plan de façade pour se mouvoir. Comme les battants, les coulissants peuvent être pleins ou ajourés.

### Lame pleine verticale

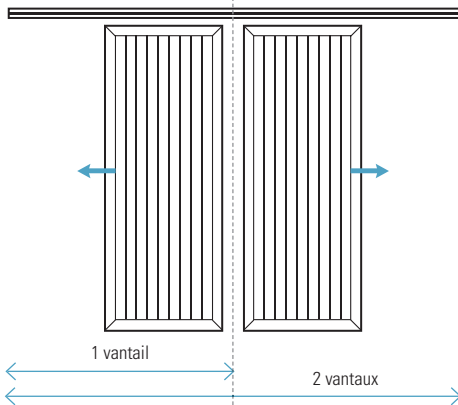

1 vantail

2 vantaux

### Persienné toute hauteur

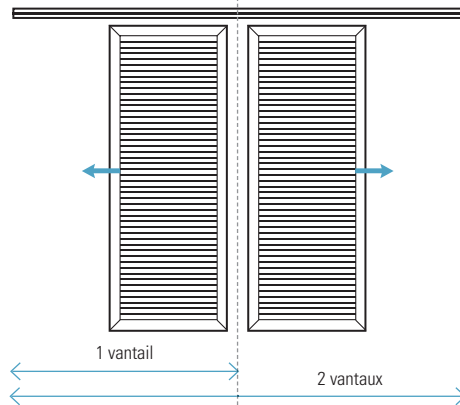

1 vantail

2 vantaux

### Persienné avec traverse

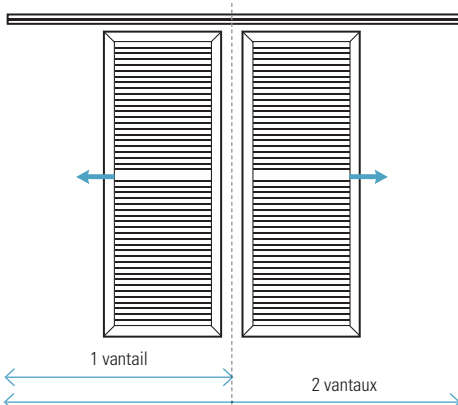

1 vantail

2 vantaux

### Mixte (pleine + verticale)

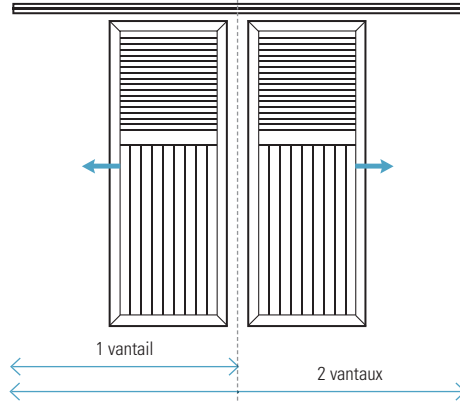

1 vantail

2 vantaux



# QUEL TYPE DE PROTECTION CHOISIR ?

## LE PANNEAU D'OCCULTATION

Le panneau d'occultation vous offre un confort et une intimité accrus, en apportant une touche moderne et architecturale à votre façade. Disposé en avant-garde de votre résidence, ses lames orientables vous permettent d'occulter partiellement ou intégralement votre intérieur, tout en conservant une ventilation naturelle optimale.

### Fixe



Lame en Y inversé pour une occultation totale

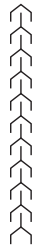

Lame rectangulaire inclinée à 42° pour une occultation partielle

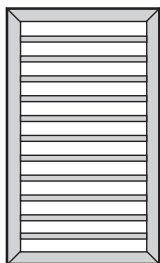

Lame rectangulaire droite pour une occultation partielle et une ventilation maximale



### Coulissant

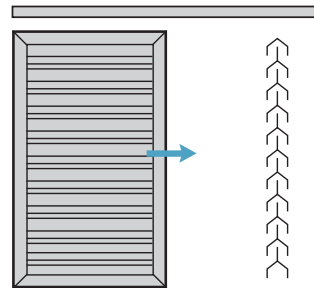

Lame en Y inversé pour une occultation totale

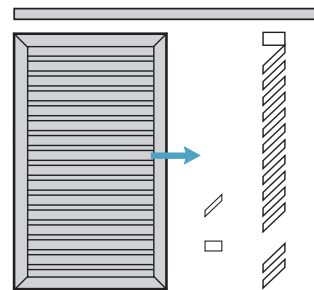
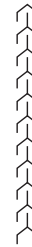

Lame rectangulaire inclinée pour une occultation partielle

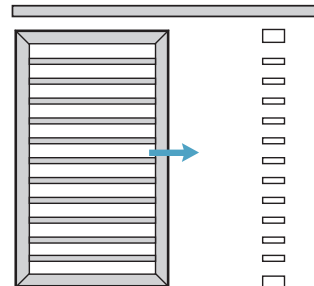

Lame rectangulaire droite pour une occultation partielle



# LE BRISE-SOLEIL

Destinés en priorité aux façades les plus exposées au rayonnement solaire, les brise-soleil assurent l'ombrage des surfaces vitrées lors des périodes de fortes expositions, en été notamment. Composés de lames fixes ou inclinables, ils sont fixés au mur ou en toiture, en surplomb des surfaces à protéger, selon l'orientation solaire. Le plus souvent, les brise-soleil s'installent en "casquette" au-dessus des baies vitrées. Il existe aussi des versions coulissantes, qui permettent la protection de larges surfaces tout en conservant la ventilation.

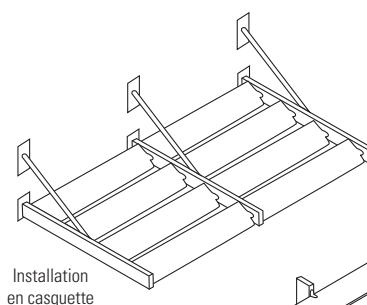

Installation en casquette

- Idéal pour les façades orientées au Sud.
- Offre une vue libre sur l'extérieur.

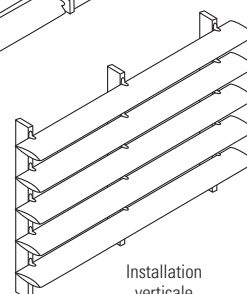

Installation verticale

- Idéal pour les façades orientées à l'Est et à l'Ouest.
- Contribue à la protection de la construction

# LA PERGOLA

Se jouant de l'opposition entre intérieur et extérieur, la pergola prolonge la maison par un nouvel espace à vivre, à l'air libre mais protégé. Posées contre une façade ou en autoportée, dotées d'une structure rigide et fixe, les pergolas permettent de couvrir des surfaces importantes en les protégeant du soleil, de la pluie et du vent. D'une esthétique contemporaine, adaptables à toutes les configurations architecturales, aussi bien en extension qu'en construction, les pergolas sont un vecteur de bien-être au quotidien.

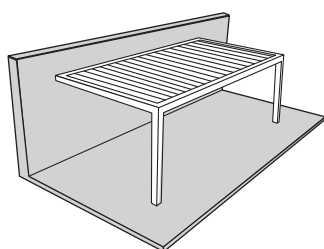

Adossée à la façade

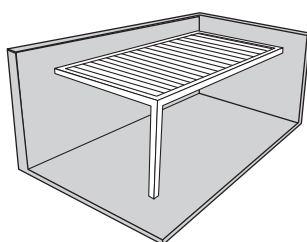

En angle

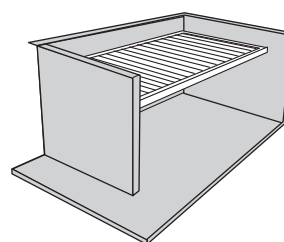

Entre murs

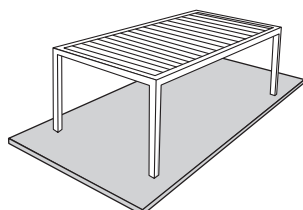

Isolée : structure autoportante

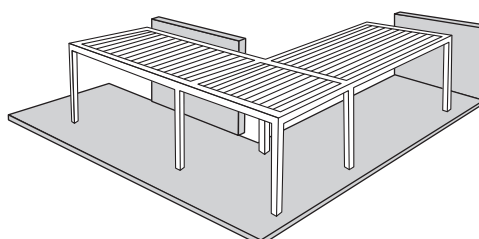

Couplées

- Idéales pour des modules de plus de 7 m.



# LA GAMME NOTEAL

NOTEAL, c'est une gamme complète de panneaux d'occultation, volets coulissants et volets battants. Pleins ou persiennés, à lames fixes ou orientables, toute hauteur ou avec traverse, ces produits vous permettent de répondre à tout type de projet, de tout style architectural et de toutes dimensions : en résidentiel et en tertiaire, dans le neuf comme en rénovation, en occultation partielle ou totale. Simples d'utilisation, d'entretien, et très résistants, ces produits vous confèrent un bon niveau de sécurité. Enfin, la gamme NOTEAL présente une large palette de remplissages et de combinaisons, ainsi qu'un vaste choix de finitions, pour une liberté de création maximale !



© J.-C. Baillet

# NOTEAL

## LE VOLET BATTANT



© J.-C. Baillet

### + DE CONFORT, + DE SÉCURITÉ

- Protection solaire : occultation totale ou partielle.
- Ventilation naturelle : lames fixes ou orientables.
- Sécurité : participe à la sécurisation de l'habitat.
- Facilité d'installation en rénovation (même épaisseur qu'un volet bois standard).

### LA LIBERTÉ DU SUR-MESURE

Ils s'adaptent donc à toutes les ouvertures. En rénovation, le nouveau volet battant peut reproduire en tous points le modèle à remplacer, et même se fixer sur les gonds existants. En neuf, la gamme volets battants NOTEAL autorise toutes les fantaisies... ou répond à toutes les injonctions (mairies, Bâtiments de France, copropriétés...). La palette des remplissages des volets battants NOTEAL est à l'image de ses produits : inépuisable !





Indémorables tout autant qu'inusables, les volets battants NOTEAL habillent toutes les fenêtres classiques. Simples d'emploi, précis et fiables, ils gardent durablement la couleur que vous leur avez choisie. Plus généralement, les volets aluminium Technal résistent très bien aux agressions extérieures comme la pollution automobile, les atmosphères salines des bords de mer ou les fortes expositions au soleil des façades exposées plein sud.

## REPLISSAGES

Combinaisons, avec adaptation possible aux styles régionaux multi-remplissages : persiennés (lames fixes et orientables) ou pleins (lames horizontales ou verticales), etc.

- Pleins : lames verticales ou horizontales.
- Persiennés avec lames fixes, toute hauteur ou traverse intermédiaire.
- Persiennés avec lames orientables, toute hauteur ou traverse intermédiaire.
- Mixtes : persiennés fixes et pleins en partie basse.

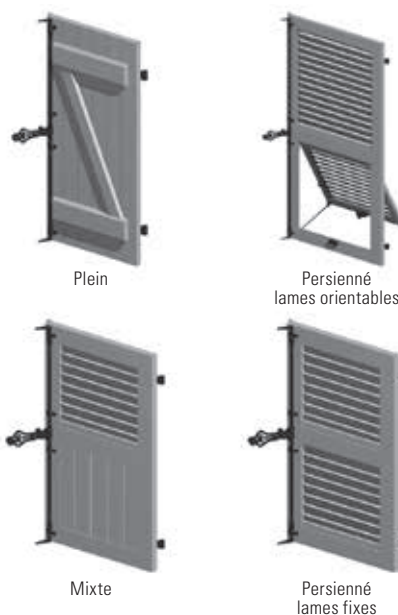



© Albrand et Marrou Architectes

# NOTEAL

## LE VOLET COULISSANT



© Alain Demarquette

### + DE CONFORT, + DE SÉCURITÉ

- Protection solaire : occultation totale ou partielle.
- Ventilation naturelle : lames fixes ou orientables.
- Sécurité : participe à la sécurisation de l'habitat.

### GAIN DE PLACE

À échappée latérale, les volets coulissants NOTEAL ne débordent pas du plan de façade, d'où un gain d'espace précieux en cas de surfaces exigües. Suspendus, leur installation est possible en applique comme sous linteau.



Fins et graphiques, les volets coulissants NOTEAL animent les façades des maisons contemporaines. Balcons, loggias, terrasses, ils se prêtent à l'occultation de toutes les ouvertures, y compris les plus grandes. Pleins ou persiennés, ils peuvent disposer de lames orientables qui filtrent la lumière mais conservent l'harmonie de l'ensemble.

## REMPLISSAGES

Occultants ou ajourés, la variété des remplissages proposée vous permettra d'opter pour l'esthétique la mieux adaptée à votre résidence. Nous vous offrons également la possibilité de combinaisons multi-remplissages : persiennés (lames fixes et orientables) ou pleins (lames horizontales avec lames orientables)...



Pleins :  
lames verticales  
ou horizontales.



Persiennés  
avec lames fixes,  
toute hauteur  
ou traverse intermédiaire.



Persiennés  
avec lames orientables,  
toute hauteur  
ou traverse intermédiaire.



Mixtes :  
persiennés fixes  
et pleins en partie basse.



© DR Technal

# NOTEAL

## LE PANNEAU D'OCCULTATION

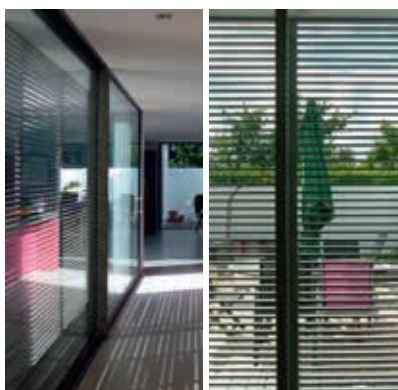

© DR Technal

© DR Technal

### + DE CONFORT, + DE SÉCURITÉ

- Protection solaire : occultation totale ou partielle.
- Ventilation naturelle : lames fixes ou orientables.
- Sécurité : participe à la sécurisation de l'habitat.

### UNE SIGNATURE MODERNE DES FAÇADES

Tout en jouant son rôle de brise-vue, le panneau d'occultation donne à votre façade une signature contemporaine, empruntée aux grandes réalisations architecturales d'aujourd'hui.



A la fois brise-vue et brise-soleil, les panneaux d'occultation NOTEAL assurent une protection solaire et visuelle à votre habitat. Fixes ou mobiles, mais disposés en avant-garde de votre façade, les panneaux d'occultation NOTEAL créent un espace tampon qui vous apportera discrétion et ventilation naturelle.

## REPLISSAGES

Les 3 styles de remplissage proposés - communs avec volets NOTEAL - s'accordent à merveille avec les autres occultations de la gamme. Le panneau d'occultation NOTEAL est déclinable en grandes dimensions, et en configuration fixe ou coulissante.



Lame en Y inversé (occultation totale).



Lame rectangulaire droite (occultation partielle).



Lame rectangulaire inclinée à 42° (occultation partielle).



© Albin Damarquette



© Jordi Canesa



© J.-C. Baillet





# LA GAMME SUNEAL

La gamme SUNEAL vous permet de profiter des bienfaits de la lumière naturelle... sans avoir à craindre la chaleur excessive d'un fort ensoleillement. Outre leur efficacité technique, les brise-soleil et espaces de vie multi-saisons SUNEAL ajoutent une dimension esthétique aux volumes existants - qu'il s'agisse d'une maison individuelle ou d'un immeuble collectif - et permettent de profiter pleinement de votre espace extérieur. Alors, entre efficacité et créativité, pourquoi choisir ?



© DR Technal

# SUNEAL

## LE BRISE-SOLEIL



© DR Technal

### + DE CONFORT, + DE SÉCURITÉ

- Protection solaire.
- Ventilation naturelle : lames fixes ou orientables.
- Sécurité : participe à la sécurisation de l'habitat.

### UN CONFORT OPTIMAL

Ses lames orientables (motorisables en option) vous offrent un confort optimal d'utilisation et permettent d'utiliser à bon escient l'influence du soleil.

Vous pouvez ainsi profiter des apports solaires en hiver et de la protection solaire en été, en modulant l'éclairage naturel des pièces intérieures tout au long de la journée.



Le brise-soleil SUNEAL propose une alternative entre design et efficacité : protection solaire, gestion des apports solaires, optimisation de la lumière naturelle et personnalisation moderne de votre maison. Vertical, horizontal, fixe ou motorisé, SUNEAL se plie à vos exigences.

## REPLISSAGES

Un large choix de lames :

- Lames fixes de 100 et 150 mm,
- Capots Trame horizontale de 175 et 300 mm,
- Lames monoblocs de 100 et 300 mm, fixes ou mobiles,
- Lames composées de 350 à 600 mm, fixes ou mobiles.



Lame fixe

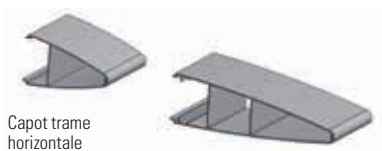

Capot trame horizontale



Lame monoblocs fixe ou mobile



Lame composée fixe ou mobile



© Sylvain Mille

# SUNEAL

## L'ESPACE DE VIE MULTI-SAISONS



### ESTHÉTIQUE

- Design élégant adapté aux constructions contemporaines et plus traditionnelles.
- Large choix de couleurs TECHNAL et possibilité d'avoir une couleur différente pour la structure et les lames.
- Finitions élégantes sans vis apparentes.



© DR Technal



## DESIGN ET FACILE À VIVRE

L'Espace de Vie Multi-Saisons SUNEAL de Technal est la meilleure solution pour maîtriser efficacement les apports de lumière naturelle, en profitant tantôt d'ombre ou de soleil selon les saisons. Cette pergola permet de réguler la température et l'ensoleillement pour prolonger votre construction, la valoriser et profiter pleinement de votre espace extérieur : terrasse, jardin, piscine, spa, coursives...



### CONFORT

- Adaptabilité à toutes les configurations de pose et contraintes d'implantation.
- Confort thermique favorisant l'ombrage et la ventilation l'été, ainsi que l'optimisation des apports solaires en hiver.
- Manipulation silencieuse des lames.

### RÉSISTANCE

- Toiture étanche en position fermée.
- Évacuation des eaux de pluie invisible en périphérie et descente dans un angle au choix.
- Durabilité exceptionnelle avec un entretien minimal pour résister à toutes les conditions météorologiques.
- Fixation murale ou sur terrasse au moyen de platines inox.

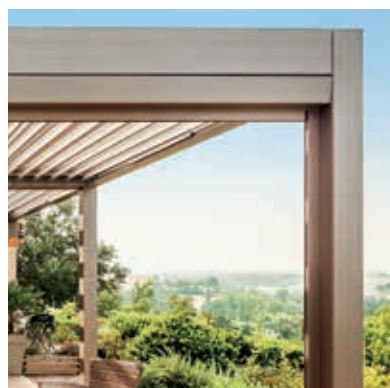



# LE CONFIGURATEUR SUNEAL

Il s'agit d'un outil interactif à la disposition de tous les fabricants et installateurs souhaitant faciliter leur quotidien. Cet outil permet de réaliser en quelques clics un projet d'Espace de Vie SUNEAL en 3D. Sur la base d'une photo, le configurateur permet d'implémenter la structure d'un Espace de Vie SUNEAL, avec les lames, les stores et les équipements complémentaires. N'hésitez pas à contacter un revendeur Technal !



## 1. Photo et implantation du gabarit

Importer une photo de maison ou de bâtiment, puis positionner le gabarit de l'espace de vie multi-saisons SUNEAL en orientant la structure de la grille selon les 3 axes afin que les volumes se juxtaposent correctement.



## 2. Choix de la structure

Définir la configuration de structure suivant l'implantation et les dimensions souhaitées. Vous pouvez sélectionner la couleur de la structure à travers l'ensemble de la palette RAL et les couleurs exclusives Technal selon le style recherché.



## 3. Sélection des lames et des stores

Intégrer le type de lame (courbe ou plate) et les emplacements des stores, puis sélectionner les couleurs de son choix : teinte identique dans une optique de discrétion et d'harmonie, tonalités plurielles pour un rendu plus original.



## 4. Choix des compléments

Pour plus de confort et de sécurité, Technal vous propose des équipements complémentaires tels que les capteurs de pluie, de vent et de température, les éclairages LED... Le devis intègre automatiquement ces demandes.



## 5. Mise en situation

Pour une simulation au plus près de la réalité, vous pouvez modifier la luminosité, jouer avec les ombres et l'orientation des lames, ouvrir ou fermer les stores, ajouter des meubles et des accessoires prédéfinis dans l'application... À vous de jouer !





# 「 QUELS ÉQUIPE- MENTS CHOISIR ? 」

Des motorisations des coulissants au pilotage à distance des lames en passant par les capteurs météo, les éclairages nocturnes ou le chauffage d'appoint, toute une gamme d'équipements et accessoires Technal vous assure de bénéficier d'occultants répondant en tous points à vos exigences. Ce faisant, vous valoriser durablement votre bien immobilier... et votre confort au quotidien !

# LES ÉQUIPEMENTS

## MOTORISATION

L'ensemble des produits d'occultation et de protection solaire Technal sont motorisables. Motorisées, les lames de la pergola SUNEAL sont pilotables à distance via un système domotique pour programmer leur ouverture et fermeture en fonction du niveau d'ensoleillement. Un système de motorisation est également disponible pour les volets coulissants NOTEAL (mise en œuvre des vantaux) et brise-soleil SUNEAL (inclinaison des lames).

## ÉQUIPEMENTS ESPACE DE VIE MULTI-SAISONS

### CHAUFFAGE

Chauffage infrarouge pour prolonger l'agrément de votre espace extérieur en toutes saisons.



### STORE ZIPPÉ (TOILE TECHNIQUE)

Confort visuel optimal, transparence adaptée, résistance de la matière et des couleurs, facilité d'entretien, sécurisé et motorisable.

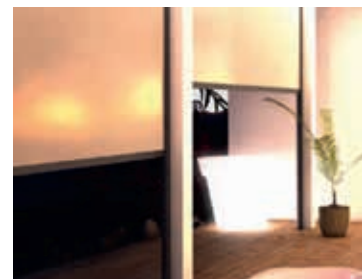

### CAPTEURS DE PLUIE, DE VENT ET DE TEMPÉRATURE

Votre espace de vie s'adapte à l'environnement extérieur. Il s'ouvre et se ferme automatiquement selon la situation.



### ÉCLAIRAGE

Intégré dans le design de la structure, idéal pour éclairer vos soirées, créer une ambiance chaleureuse et conviviale jusque tard dans la soirée.



### AUVENT FRONTAL

Augmente l'ombrage en ajoutant un auvent brise-soleil qui s'intégrera parfaitement au design de votre espace de vie multi-saisons.





© Sylvain Miffre



**Osez  
la  
couleur**



## PLUS DE 200 COLORIS DISPONIBLES !

Technal propose une large gamme de couleurs venant sublimer l'aluminium en jouant sur les effets de matière et de lumière :

- Les Exclusives : collection Classic avec ses sept teintes traditionnelles et collection Downtown avec ses huit coloris inédits.
- Les Basiques : Sélection, Standards et Décors Bois.



37

## QUELLE FINITION ?

- LAQUÉE : plus de 200 teintes disponibles (mat, brillant, texturé, imitation bois) de la palette de couleur RAL, auxquelles s'ajoutent les 15 couleurs exclusives Technal élaborées en étroite collaboration avec des architectes (Collection Classic et Downtown).
- ANODISÉE : la finition anodisée donne tout son éclat à l'aluminium, révèle la texture de ce matériau naturel, et apporte une esthétique brute et industrielle (disponible en argent, doré, bronze et noir).



UN PROJET  
DANS  
LES RÈGLES  
DE L'ART

# LA QUALITÉ TECHNAL

## UNE QUALITÉ CERTIFIÉE

L'homologation des menuiseries Technal représente un gage supplémentaire de qualité.

■ **La garantie décennale** : elle garantit l'intervention de l'entreprise qui a réalisé les travaux pour la réparation des désordres affectant gravement l'ouvrage. Pour supporter cette garantie, l'entreprise souscrit une assurance décennale. N'hésitez pas à en demander l'attestation.

■ **Vous devez souscrire une assurance dommage/ouvrage** pour les travaux soumis à un permis de construire. Cette assurance vous évite toutes les formalités vis-à-vis des entreprises. Elle permet également d'effectuer des réparations suite à un sinistre avant même de connaître les responsabilités de chacun.

■ **Toutes les menuiseries Technal** sont assemblées et fabriquées en France.

■ **Des labels** qui attestent de la qualité Technal.





**The world looks better**

270, rue Léon-Joulin  
BP 63709 - 31037 Toulouse cedex 1  
Tél. 05 61 31 28 28 - [www.technal.fr](http://www.technal.fr)

